



## Увлажнители воздуха

**AOS 2041**

**AOS 2051**



**Инструкции по эксплуатации**

**ru**

## Предисловие

Знаете ли Вы, что слишком сухой воздух в помещении:

- ♦ Высушивает слизистые оболочки дыхательных путей, а также вызывает сухость губ и жжение в глазах?
- ♦ Способствует возникновению инфекций и заболеваний органов дыхания?
- ♦ Приводит к утомлению, усталости и недостаточности концентрации?
- ♦ Отрицательно действует на домашних животных и комнатные растения?
- ♦ Способствует образованию пыли и повышает накопление электростатического заряда на текстильных изделиях из искусственных волокон, коврах и полимерных полах?
- ♦ Повреждает предметы обстановки из древесины и паркетные полы?
- ♦ Расстраивает музыкальные инструменты?

## Советы по применению

Применение увлажнителей воздуха

- ♦ Наиболее целесообразно в зимнее время,
- ♦ Однако не заменяет регулярное проветривание жилых помещений.

## Описание прибора

Увлажнители воздуха **AOS 2041** и **AOS 2051** автоматически создают оптимальную влажность воздуха. Добавив какое-либо ароматическое масло, Вы можете изменить атмосферу в помещении по вашему желанию.

Увлажнитель воздуха **AOS 2041** оснащен одной емкостью для воды, одним увлажняющим фильтром-губкой и пригоден для помещения размером до 25м<sup>2</sup>.

Увлажнитель воздуха **AOS 2051** оснащен двумя емкостями для воды, двумя увлажняющими фильтрами-губками и пригоден для помещения размером до 50м<sup>2</sup>.

## Указания по технике безопасности

- Перед первым использованием увлажнителя воздуха необходимо полностью прочитать данную инструкцию по эксплуатации и сохранить ее для последующего просмотра.
  - Увлажнитель воздуха можно использовать только в помещениях и в пределах его технических характеристик.
- Использование не по назначению представляет опасность для здоровья и может привести к травме.
- Дети не осознают опасность, связанную с использованием электроприборов. Поэтому необходимо всегда следить за детьми, когда они находятся вблизи работающего прибора.
  - Лицам, которые не ознакомились с инструкцией по эксплуатации прибора, или лицам, находящимся под воздействием медикаментов, алкоголя или наркотиков, не разрешается пользоваться прибором.
  - Храните ароматические масла в недоступном для детей месте, не пытайтесь их выпить, избегайте контакта ароматических масел с глазами или слизистыми оболочками. Если подобное все же случится, обратитесь к врачу.

В инструкции по эксплуатации специальные указания по технике безопасности помечены следующими символами:



### Внимание

Опасность поражения электрическим током.

Всегда вынимать сетевой штекер перед

- ♦ Наполнением водой
- ♦ Заменой увлажняющего фильтра (фильтров)
- ♦ Уходом и чисткой.



### Осторожно

Повреждение увлажнителя воздуха или имущества, например, пролившейся водой.

## Распаковка

Осторожно выньте увлажнитель воздуха из картонной коробки и уберите упаковку.

- ♦ Проверьте комплектацию прибора с помощью рисунка (ароматическое масло является дополнительной опцией).
- ♦ Используйте оригинальную упаковку для хранения, если Вы не пользуетесь увлажнителем воздуха в течение всего года.

Все компоненты упаковки изготовлены из экологически чистых материалов и могут быть помещены в соответствующие мусорные контейнеры для утилизации.

---

AOS 2041

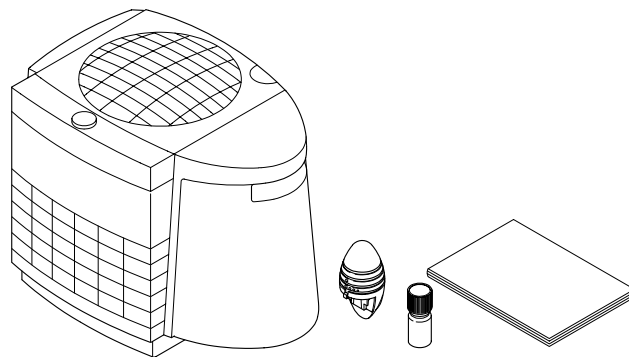

AOS 2051

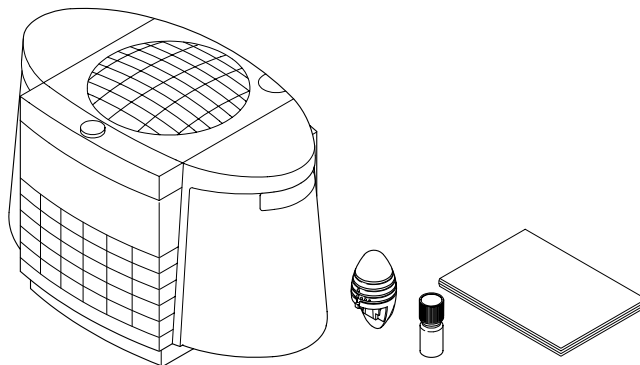

## Установка

Установите увлажнитель воздуха на полу, на ровной сухой поверхности. Проверьте табличку с техническими данными на нижней стороне прибора, напряжение и частота питающей сети должны соответствовать напряжению и частоте, указанным на табличке. Если они отличаются, не включайте прибор в сеть, обратитесь в Ваш специализированный магазин. Выньте заглушку (3) и вставьте капсулу для ароматического масла (а), если Вы хотите его использовать.

- ♦ Удостоверьтесь, что к прибору легко подойти и что вокруг него достаточно свободного пространства для обслуживания и чистки.
- ♦ Для усиления испарения в больших помещениях установите увлажнитель воздуха вблизи радиатора отопления (не превышая максимальную температуру 50°C).

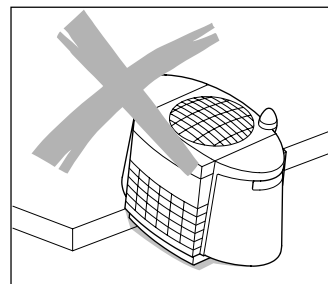
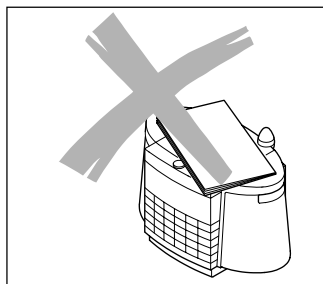
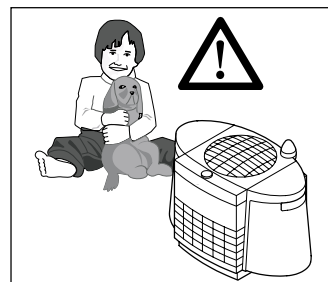
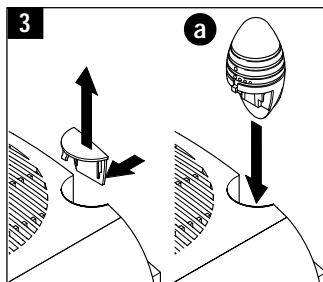
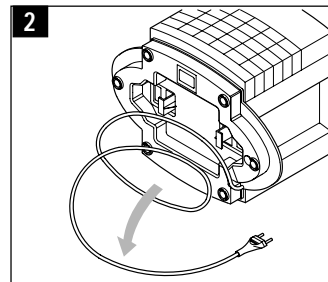
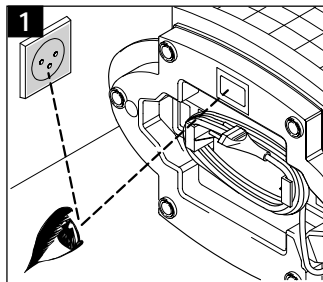

### Заполнение водой емкости (емкостей) для воды

Заполняйте емкость (емкости) для воды только свежей, холодной водопроводной водой.



Не заполняйте емкость (емкости) с созданием давления, например, газированной минеральной водой.



Плотно закрывайте емкость (емкости) байонетной пробкой 4(b) во избежание протечек воды.

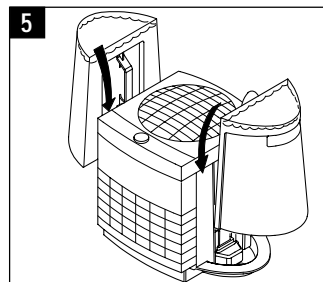
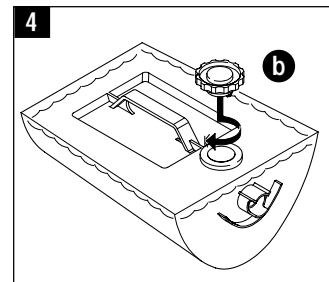
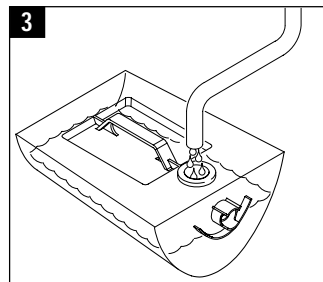
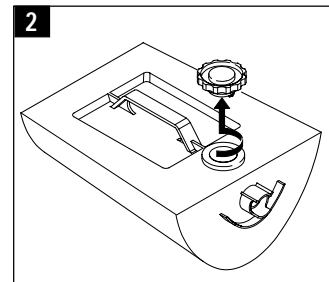
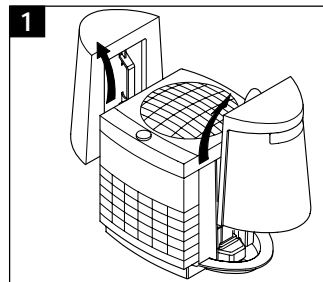

## Пуск в эксплуатацию

Кольцевой индикатор на вращающемся переключателе загорается при включении прибора.

### Увлажнитель воздуха AOS 2051

- работает особенно тихо в ночном режиме (положение I)
- достигает максимальной производительности увлажнения воздуха в нормальном режиме (положение II).

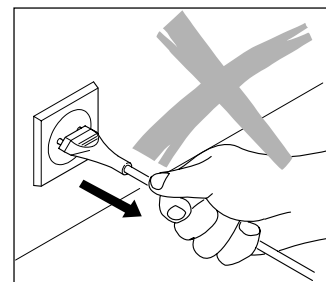
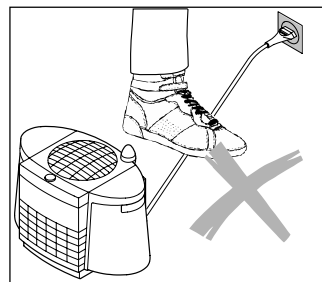
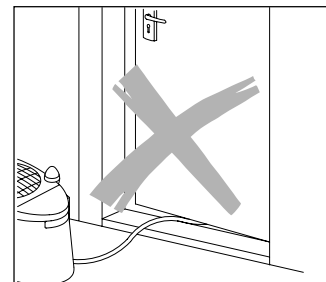
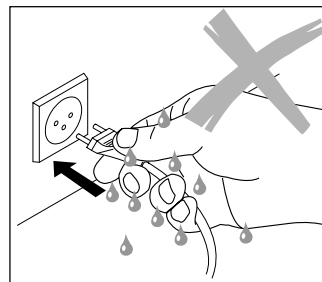
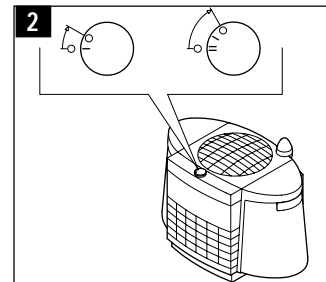
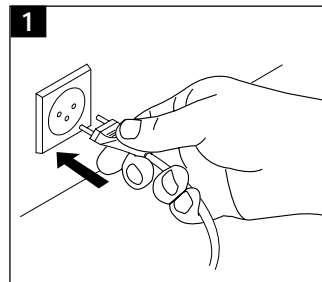

## Использование ароматических масел

С помощью натуральных ароматических масел, Вы можете создать в помещении атмосферу по вашему желанию.



Соблюдайте меры безопасности! Мы не берем на себя ответственность за возможные ухудшения в работе прибора или причинение ему вреда.

- Откройте капсулу для ароматического масла (1) : сначала нужно нажать на крышку, а потом повернуть. Откройте бутылочку с маслом (2) и установите в капсулу (3), закройте капсулу.
- Установите верхнюю вращающуюся часть капсулы в соответствующее положение для более или менее сильного аромата (4).

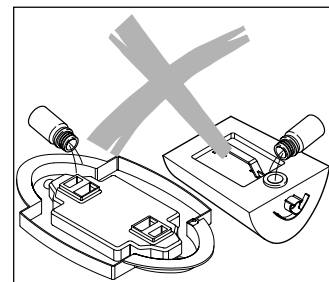
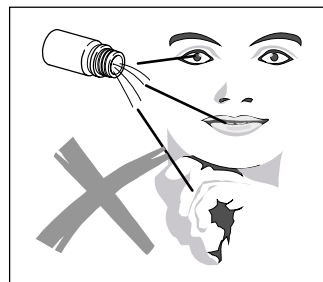
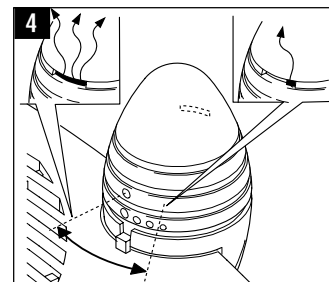
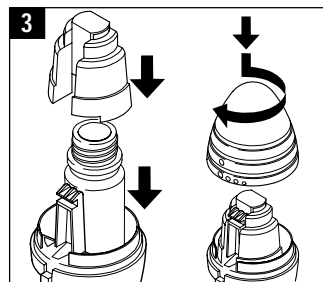
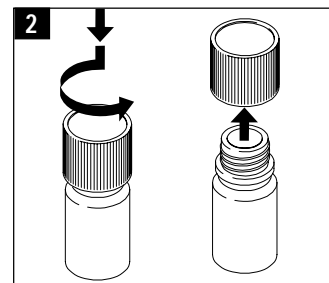
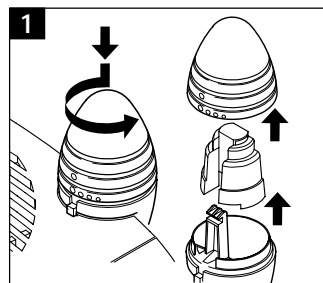

### Замена увлажняющих фильтров каждые 2-3 месяца

Примеси в воде и воздухе загрязняют увлажняющие фильтры в процессе эксплуатации прибора. Рекомендуемый срок замены кассет указан приблизительно.

- ♦ Регулярная замена увлажняющих фильтров является предпосылкой для гигиеничной и качественной работы прибора.

В случае появления хотя бы одного из нижеприведенных признаков, замените увлажняющий фильтр раньше номинального срока:

- ♦ Посторонний запах.
- ♦ Грязь или осадок в воде (например, из-за жесткости воды).

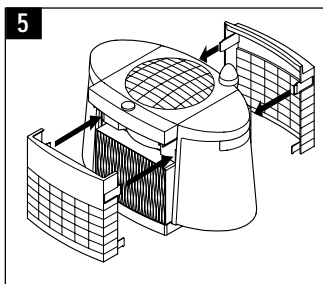
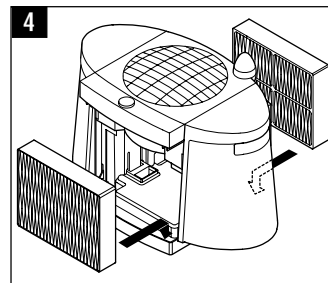
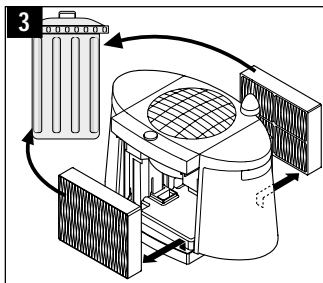
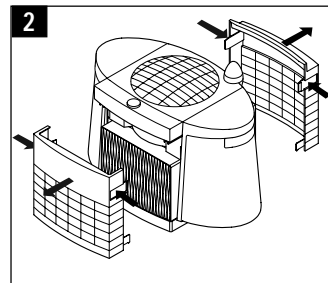
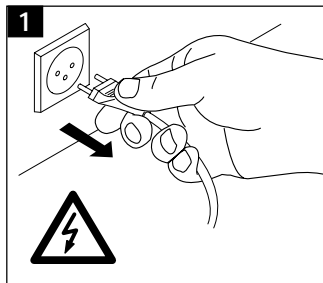



## Чистка раз в неделю

Протрите корпус влажной салфеткой, при необходимости используйте средство для чистки пластмасс.

- ♦ Регулярная чистка является предпосылкой для гигиеничной и безотказной работы прибора.
- ♦ Увлажнитель воздуха можно легко разобрать для чистки без применения инструментов. Для этого слегка нажмите на застёжки на корпусе прибора, которые помечены на рисунке (9), стр. 65, стрелками.
- ♦ Удалите отложения на поддоне прибора с помощью пластмассового или деревянного скребка и любого имеющегося в продаже жидкого моющего средства.



Увлажнитель воздуха необходимо чистить, если заполненный водой прибор не использовался более одной недели.

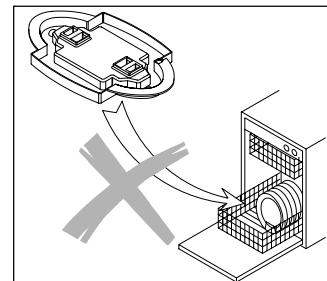
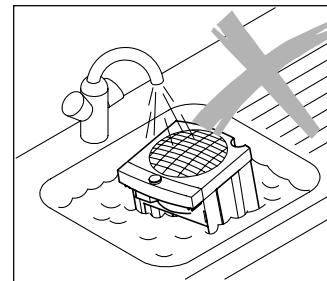
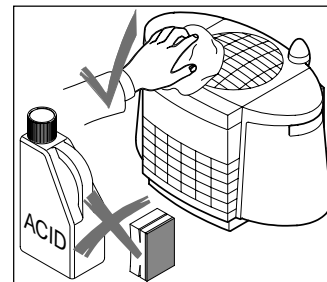

Перед чисткой откройте капсулу для ароматического масла (2): сначала нажать на капсулу, потом повернуть, и извлеките бутылочку с ароматическим маслом.



Не промывайте увлажняющие кассеты, их можно повредить!

- Перед тем как снять верхнюю часть прибора, удостоверьтесь, что сетевой шнур смотан.

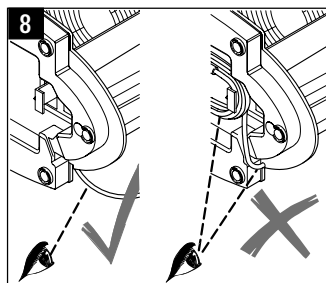
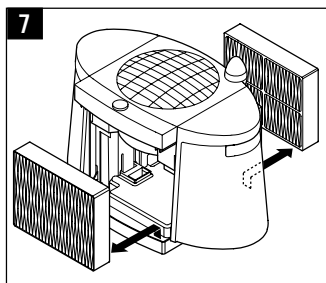
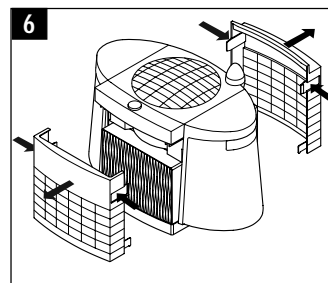
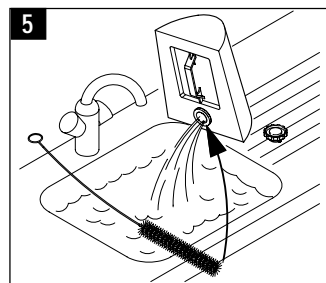
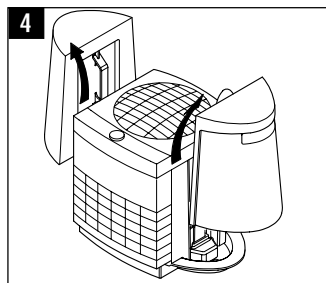
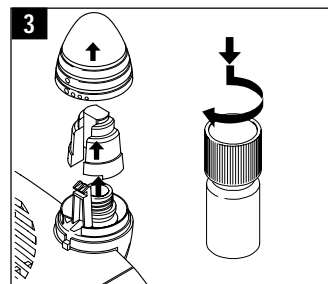
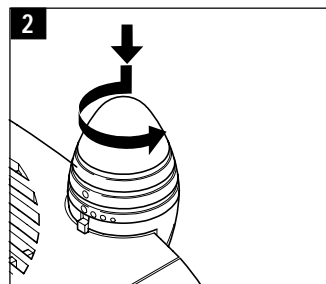
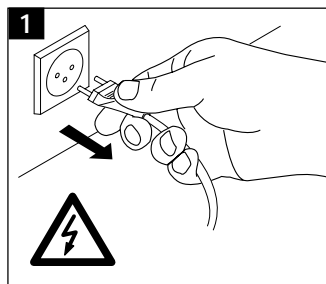

Протирайте нижнюю крышку вентилятора влажной салфеткой один или два раза в год (11).

### Сборка

После чистки соберите увлажнитель воздуха в обратном порядке. Замените старые увлажняющие фильтры.



Во избежание установки верхней части на основание прибора на той стороне, обратите внимание на положение выходного отверстия для сетевого кабеля (а).

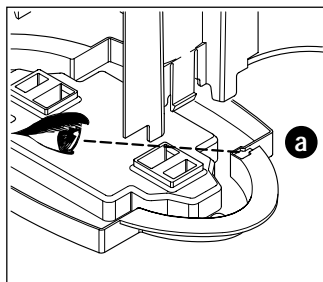
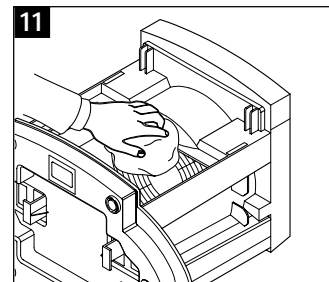
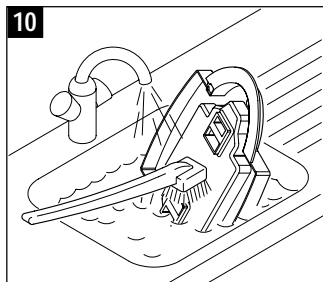
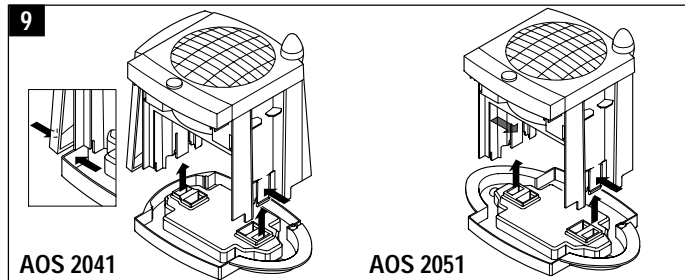

## Уход

При пользовании прибором

- Регулярно проверяйте уровень воды в емкости для воды.
- Вовремя добавляйте воду.

Раз в три года необходимо менять уплотнение на байонетной пробке для емкости (смотрите запасные части).

Поврежденные части корпуса можно заказать и заменить самостоятельно. Любой другой ремонт должен осуществляться только квалифицированными инженерами или сервисной службой.

## Технические неисправности

Проблема	Возможная причина	Что делать
Двигатель не работает, индикатор на вращающемся переключателе не горит.	Не подключен сетевой кабель. Вращающийся переключатель находится в положении (0).	Подсоединить сетевой кабель к розетке. Поставить вращающийся переключатель в положение (I/II).
Двигатель не работает, но индикатор на вращающемся переключателе горит.	Неисправность двигателя.	Обратиться в сервисную службу.
Вращающийся переключатель не поворачивается.	Неисправность вращающегося переключателя.	Обратиться в сервисную службу.
Несоответствующее парообразование.	Срок службы увлажняющего фильтра (фильтров) истек.	Заменить увлажняющий фильтр (фильтры).
Поддон залит водой.	Уплотнение на пробке в емкости для воды износилось.	Заказать новое уплотнение и заменить его.
Трещины или сколы на деталях из пластика.	Повреждение при транспортировке или неправильная эксплуатация.	Заказать запасные части или обратиться в сервисную службу.

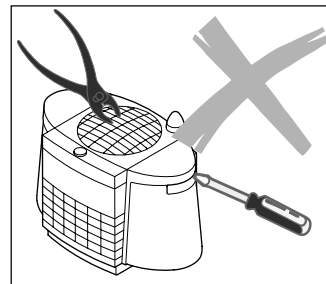
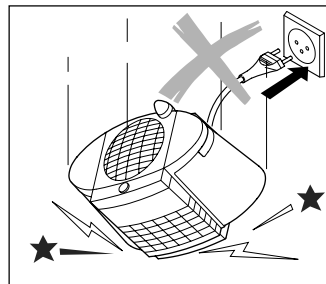
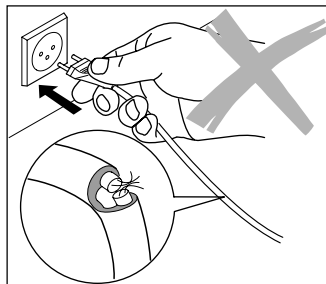

## **Хранение**

Почистите увлажнитель воздуха, как описано выше, и дайте ему полностью просохнуть.

Выньте увлажняющий фильтр (фильтры).

Снимите с емкости для воды байонетную пробку и храните ее отдельно, чтобы сберечь уплотнение.

Храните увлажнитель воздуха в оригинальной упаковке в сухом не слишком горячем месте.

---

## Сменные элементы

Увлажняющие фильтры можно приобрести в Вашем специализированном магазине.

## Запасные части

Показанные на рисунке детали Вы можете приобрести через Ваш специализированный магазин и заменить самостоятельно. Разрешается использовать только оригинальные запасные части изготовителя. Остальные ремонтные работы разрешается выполнять только квалифицированным специалистам или сервисной службе. Поврежденный сетевой шнур должен быть заменен немедленно.

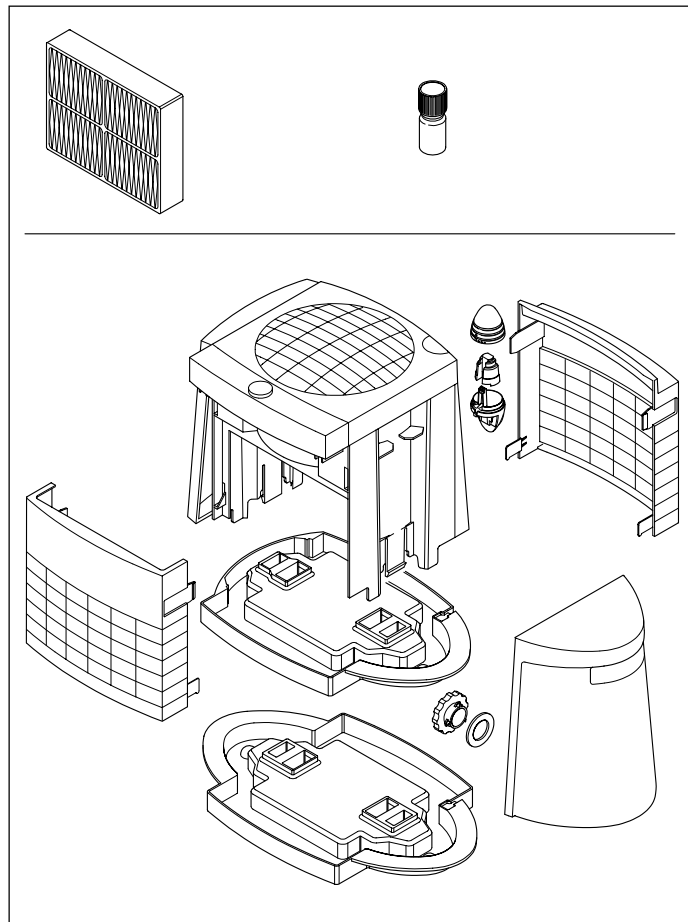

### Технические характеристики

Габариты (Д x Ш x В)  
(без капсулы для ароматического масла)  
Длина шнура  
Вес в порожнем состоянии  
Напряжение в сети  
Потребляемая мощность  
Шум  
Пригоден для помещений размером  
Производительность увлажнителя  
Емкость

### AOS 2041

422x284x335 мм

прибл. 2 м  
прибл. 3,3 кг  
230 Вольт/50 Гц  
13 Ватт  
26 Дб  
до 25 м<sup>2</sup>  
150 г/час  
4 л

### AOS 2051

494x302x335 мм

прибл. 2 м  
прибл. 3,8 кг  
230 Вольт/50 Гц  
I/II: 10/20 Ватт  
I/II: 23/32 Дб  
до 50 м<sup>2</sup>  
I/II: до 150/300 г/час  
8 л

### Гарантия

Условия гарантии определяются нашим представительством в соответствующей стране.

- ♦ Пожалуйста, обращайтесь в сервисный центр, если, несмотря на строгий контроль качества, в приборе обнаруживается дефект.
- ♦ Для предоставления гарантийного обслуживания требуется предъявление заполненного гарантийного талона.

### Правовые указания

Увлажнители воздуха **AOS 2041** и **AOS 2051** сертифицированы лабораторией по технике безопасности США и Ростест ME 01. Сохраняем за собой право на внесение технических изменений. Инструкция по эксплуатации защищена законом об авторских правах.

ru